

## Chauffe-eau Hoval CombiVal ESSR (500)

- Chauffe-eau en acier, avec émailage intérieur
- Registre à tube lisse avec très grande surface de chauffe, comme échangeur de chaleur, émaillé, intégré fixe
- Anode de protection au magnésium intégré
- Bride pour corps de chauffe électrique
- Isolation thermique en mousse polyuréthane rigide sans CFC, appliqué directement sur le corps du chauffe-eau.
- Enveloppe démontable, couleur rouge
- Canal de sonde
- Thermomètre

### Exécution sur demande

- Corps de chauffe électrique sur bride
- Corps de chauffe électrique à visser 1½"

### Livraison

- Chauffe-eau avec enveloppe complètement montée

## Chauffe-eau Hoval CombiVal ESSR (800,1000)

- Chauffe-eau en acier, intérieur émaillé
- Registre à tube lisse avec grande surface de chauffe, comme échangeur de chaleur, émaillé, intégré fixe
- Potentiostat Correx® fourni
- 2 anodes à courant séparé avec câble de raccordement intégrées
- Bride en bas comme bride de nettoyage resp. pour le montage d'un corps de chauffe électrique sur bride ou d'une bride d'obturation avec douille plongeuse
- Bride en haut comme bride supplémentaire de nettoyage (spécification SSIGE) resp. pour le montage d'un corps de chauffe électrique sur bride.
- Isolation thermique en fibres polyester avec manteau extérieur, rouge
- Canal de sonde
- avec thermomètre
- Deux borniers pour sonde applique

### Exécution sur demande

- Corps de chauffe électrique sur bride

### Livraison

- Chauffe-eau et isolation thermique entièrement montée (peut être démontée pour la mise en place)

## Corps de chauffe électriques sur bride Type EFHK-E 4 à EFHK-E 9

- En Incoloy® alloy 825
- Puissance thermique 4,0 à 8,5 kW, conformément aux directives du fournisseur d'électricité
- Avec régulateur de température et limiteur de température de sécurité
- Raccord 3 x 400 V
- Ne convient pas au chauffage exclusivement électrique

### Livraison

- Livrés emballés séparément

### A la charge du commettant

- Intégration du corps de chauffe électrique



ESSR (500)

ESSR (800,1000)

## Gamme de modèles

CombiVal  
Type

ESSR	(500)	<b>B</b>
ESSR	(800)	
ESSR	(1000)	

## Corps de chauffe électriques à visser Type EP 2,5 à EP 5

- En Incoloy® alloy 825
- Puissance thermique 2,0 à 4,5 kW
- Avec régulateur de température et limiteur de température de sécurité
- Raccord:  
EP 2,5: 3 x 400 V (1 x 230 V)  
EP 3,5 et EP 5: 3 x 400 V
- Ne convient pas au chauffage exclusivement électrique

### Livraison

- Livrés emballés séparément

### A la charge du commettant

- Intégration du corps de chauffe électrique

Chauffe-eau



**CombiVal ESSR (500-1000)**

Chauffe-eau en acier, intérieur émaillé.  
Avec registre à tube lisse intégré et émaillé,  
comme échangeur de chaleur.

CombiVal ESSR Type		Volume dm <sup>3</sup>	Surface de chauffe m <sup>2</sup>
(500)	<b>B</b>	465	5,90
(800)		733	7,00
(1000)		961	9,15

N° d'art.

7015 970  
7018 051  
7018 052

Accessoires



**Corps de chauffe électriques sur bride pour CombiVal ESSR (500-1000)**

Avec régulateur de température et limiteur de température de sécurité (voir Planification).  
Livraison séparée, montage par le commettant  
Ne convient pas au chauffage exclusivement électrique.

Type	Puissance thermique 3 x 400 V [kW]	Commutable sur	Longueur de mont. [mm]	CombiVal ESSR
4-180	4,0 kW/3x400 V		380	(500-1000)
		2,6 kW/3x400 V 2,0 kW/3x400 V 1,3 kW/3x400 V 1,3 kW/1x230 V		
6-180	6,0 kW/3x400 V		460	(500-1000)
		4,0 kW/3x400 V 3,0 kW/3x400 V 2,0 kW/3x400 V 2,0 kW/1x230 V		
9-250	8,5kW/3x400 V		615	(800,1000)
		5,7 kW/3x400 V 4,2 kW/3x400 V 2,8 kW/3x400 V 2,8 kW/1x230 V		

6049 561  
  
6049 562  
  
6052 438



**Corps de chauffe électriques à visser pour CombiVal ESSR (500)**

Avec régulateur de température et limiteur de température de sécurité (voir planification).  
Livraison séparée, montage par le commettant.  
Ne convient pas pour un chauffage exclusivement électrique.

Type	Puissance thermique [kW]	Tension [V]	Longueur de montage [mm]	Pour CombiVal ESSR
EP 2,5	2,35	3 x 400	390	(500)
EP 3,5	3,6	3 x 400	500	(500)
EP 5	4,9	3 x 400	620	(500)

6049 557  
6049 558  
6049 559

N° d'art.



**Couvercle de bride 180 - 3/4"**  
pour le montage du corps de chauffe électrique ou de l'anode à courant Correx® dans la bride Ø 180/110 mm, Emaillé à l'intérieur avec manchon Rp 3/4"  
Joint et vis compris

2077 035



**Bride avec douille plongeuse**  
pour chauffe-eau émaillés pour sonde de température  
Dimensions de la bride: Ø ext. 180 mm, Ø du cercle des trous 150 mm, 8 x M10

6028 468



**Jeu d'anodes à courant séparé Correx®**  
pour protection anticorrosion durable à monter dans le chauffe-eau émaillé avec raccords de réduction.  
Longueur de montage: 395 mm

684 760

Pour ESSR (800,1000) compris dans la livraison.

Il n'est possible d'utiliser qu'une anode à courant séparé Correx® ou alors une ou deux anodes de magnésium.



**Sonde plongeuse TF/2P/5/6T, L = 5,0 m avec connecteur**  
pour modules de régulation/ extensions de module TopTronic® E à l'exception du module de base chauffage à distance/ECS resp. module de base chauffage à distance com,  
Longueur de câble: 5 m avec connecteur  
Diamètre de l'étui de sonde: 6 x 50 mm, Résistant au point de rosée, Connecteur déjà éventuellement compris dans la limite de fourniture du générateur de chaleur/module de régulation/de l'extension de module, Température d'utilisation: -20...105 °C, Classe de protection: IP67

2056 788



**Sonde plongeuse TF/2P/5/6T, L = 5,0 m**  
pour modules de régulation/extensions de module TopTronic® E à l'exception du module de base chauffage à distance/ECS resp. module de base chauffage à distance com,  
Longueur du câble: 5 m sans connecteur  
Diamètre de la douille de sonde: 6 x 50 mm, résistant au point de rosée, Température de service: -20...105 °C, Classe de protection: IP67

2055 888



**Sonde plongeuse TF/12N/2.5/6T, L = 2,5 m**  
pour chaudière à gaz avec RS-OT  
Longueur de câble: 2,5 m  
Diamètre de l'étui de sonde: 6 x 50 mm, Résistant du point de rosée, Température d'utilisation: -20...105 °C, Classe de protection: IP67

2056 791

**Sonde plongeuse pour TopTronic® E comprise dans la régulation de chaudière ou dans le jeu de régulation de chauffage.**



**Thermostat de chauffe-eau TW 12**

Thermostat pour commander la pompe de charge, réglage dans le boîtier visible depuis l'extérieur. 15-95 °C, différence de commutation 6 K, longueur du capillaire 700 mm y c. matériel de fixation pour accumulateur Hoval avec douille plongeuse intégrée



**Mélangeur thermostatique TM200**

Vanne de mélange à 3 voies pour la régulation de la température d'eau  
 Matériau: laiton  
 Dimension de raccordement R 3/4"  
 Eau chaude max. 90 °C  
 Plage de réglage 30-60 °C  
 Débit d'eau 27 l/min (à delta p = 1 bar)  
 valeur kvs 1,62 m³/h

**Types/dimensions supplémentaires**

voir rubrique Solaire/Groupe d'armatures solaire

**N° d'art.**

6010 080

2005 915

**Chauffe-eau CombiVal ESSR (500-1000)**

Type		(500)	(800)	(1000)
• Contenance	dm <sup>3</sup>	465	733	961
• Pression de service/Pression d'essai	bar	6/12	6/12	6/12
• Température de service maximale	°C	95	95	95
• Isolation thermique mousse dure expansée PU	mm	75	-	-
• Isolation thermique λ	W/mK	0,027	0,027	0,027
• Isolation thermique en fibres polyester	mm	-	100	100
• Classement au feu	W/mK	B2	B2	B2
• Perte de maintien d'eau chaude à 65 °C	W	78	126	144
• Poids de transport	kg	232	304	387
• Valeur U	W/m <sup>2</sup> K	0,316	0,374	0,375

Dimensions voir feuille de mesures

*Registre de chauffage (monté à demeure)*

• Surface de chauffe	m <sup>2</sup>	5,90	7,00	9,15
• Eau de chauffage	dm <sup>3</sup>	41	49,4	64,6
• Perte de charge <sup>1)</sup>	coefficient z	10	11	14
• Pression de service/Pression d'essai	bar	10/13	10/13	10/13
• Température de service maximale	°C	110	110	110

<sup>1)</sup> Perte de charge registre de chauffage en mbar = débit volumique (m<sup>3</sup>/h)<sup>2</sup> x z v

**Corps de chauffe électrique sur bride pour CombiVal ESSR (500-1000)**

Avec régulateur de température et limiteur de température de sécurité.

D'usine: 3 x 400 V.

Puissance de chauffe (kW) selon les prescriptions de l'entreprise d'électricité.  
Ne convient pas au chauffage exclusivement électrique.

EFHK-E Type	Puissance thermique [kW]	Tension [V]	Longueur de montage [mm]	Pour CombiVal ESSR
4-180	4,0	3 x 400	380	(500-1000)
6-180	6,0	3 x 400	460	(500-1000)
9-180	8,5	3 x 400	615	(800,1000)

**Corps de chauffe électriques à visser pour CombiVal ESSR (500)**

En Incoloy® alloy 825, avec régulateur de température et limiteur de température de sécurité.

Livraison séparée, montage par le commettant.

Puissance de chauffe (kW) selon les prescriptions de l'entreprise d'électricité.

Ne convient pas au chauffage exclusivement électrique.

Type	Puissance thermique [kW]	Tension [V]	Longueur de montage [mm]	pour CombiVal ESSR
EP 2,5	2,35	3 x 400 (1 x 230)	390	(500)
EP 3,5	3,6	3 x 400	500	(500)
EP 5	4,9	3 x 400	620	(500)

**Indice de puissance**

Sélection du type de réservoir  
à une température d'eau chaude de 45 °C

**Exemple de lecture**  
voir planification

T >	Comfort <sup>1)</sup>			Standard <sup>2)</sup>		
	60°C	70°C	80°C	60°C	70°C	80°C
NL v						
1						
2						
3						
4						
5						
6						
7						
8						
9						
10						
11						
12	500					
13						
14				500		
15						
16						
17						
18	800					
19						
20						
21		500				
22				800		
23						
24	1000					
25						
26					500	
27						
28			500			
29						
30						
31						
32						
33						
34						
35						
36				1000		500
37						
38		800				
39						
40						
41						
42						
43						
44			800			
45						
46						
47						
48		1000				
49					800	
50						

T >	Comfort <sup>1)</sup>			Standard <sup>2)</sup>		
	60°C	70°C	80°C	60°C	70°C	80°C
NL v						
51						
52						
53						
54						
55						
56						
57						800
58			1000			
59						
60						
61						
62						
63					1000	
64						
65						
66						
67						
68						
69						
70						
71						
72						
73						
74						
75						
76						1000
77						
78						
79						
80						
81						
82						
83						
84						
85						
86						
87						
88						
89						
90						
91						
92						
93						
94						
95						
96						
97						
98						
99						
100						

T = Départ chauffage

NL = Indice de puissance

Indice de puissance NL selon DIN 4708 = nombre d'appartements pouvant être alimentés en eau chaude quand le chauffe-eau est chauffé avec le générateur de chaleur et continue d'être chauffé en permanence (appartement: 1 salle de bain - 4 pièces - 3,5 personnes).

<sup>1)</sup> Calcul avec facteur de simultanéité selon DIN 4708 (privilégier pour la Suisse)

<sup>2)</sup> Calcul avec facteur de simultanéité selon l'université de Dresde

CombiVal ESSR (500)

Production d'eau chaude  
Puissance continue

Exemple de lecture  
voir planification

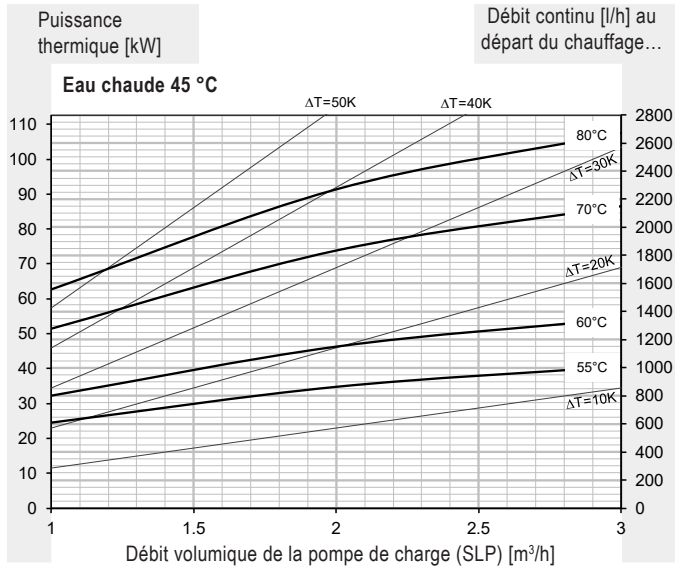

Puissance de pointe de 10 min - eau chaude 45 °C \*

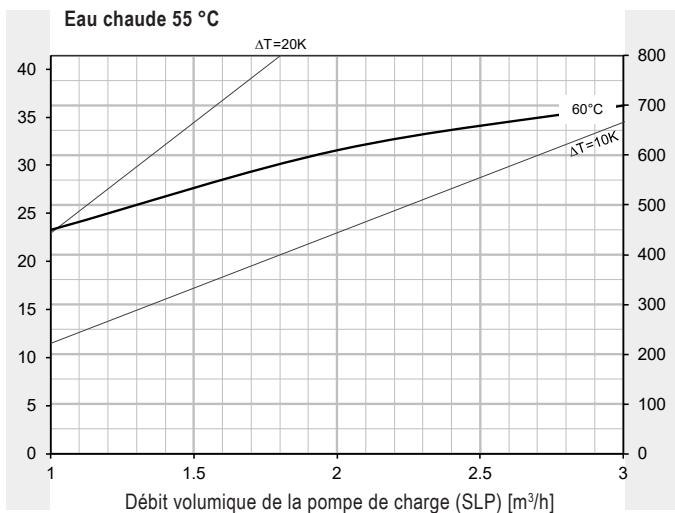
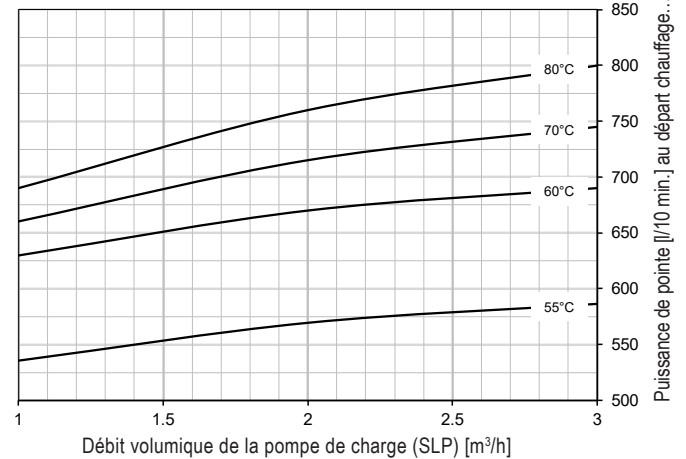

Perte de charge registre de chauffage - hauteur de refoulement pompe de charge

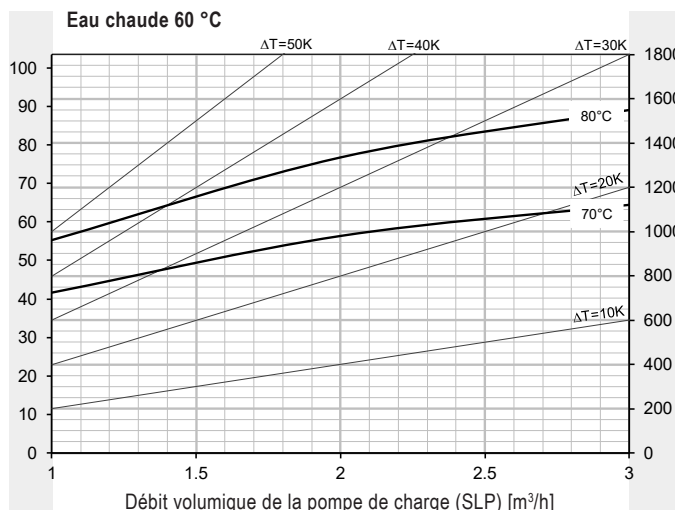
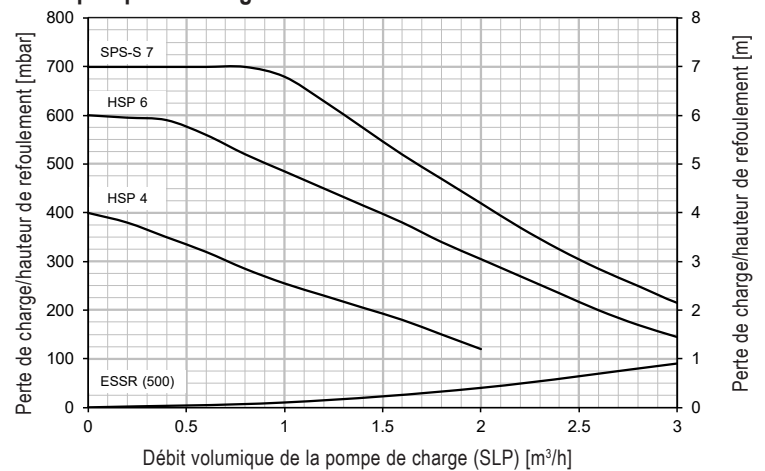

\* Chauffe-eau chauffé à 60 °C

CombiVal ESSR (800)

Production d'eau chaude  
Puissance continue

Exemple de lecture  
voir planification

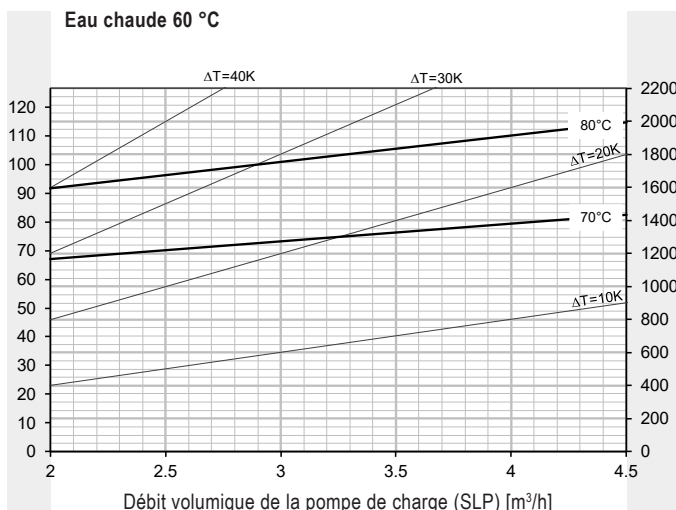
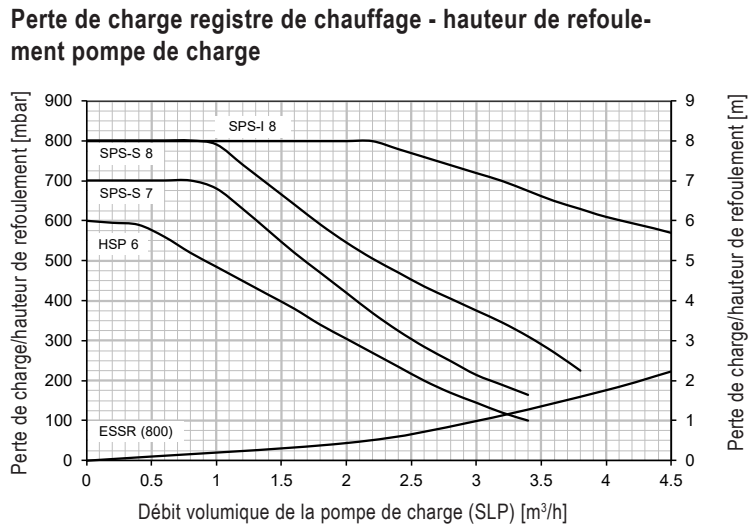
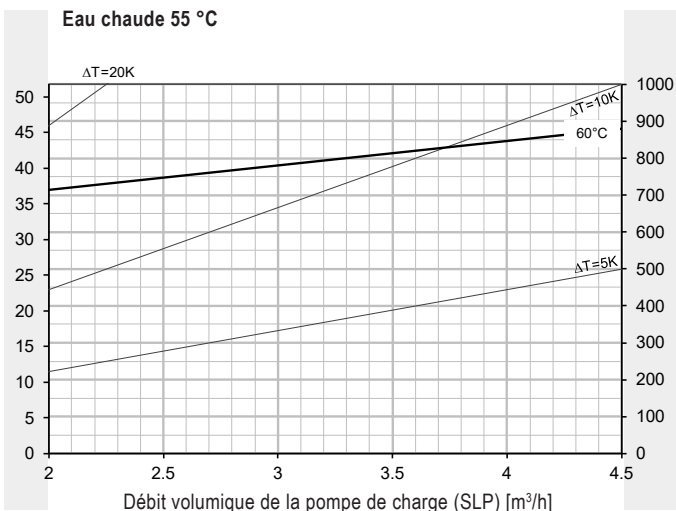
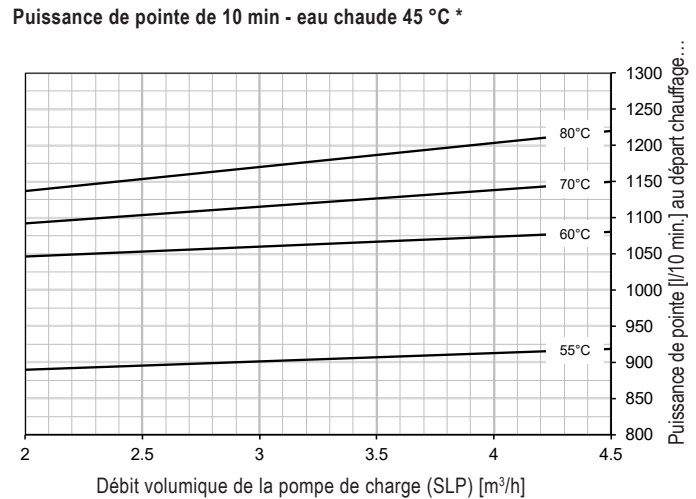
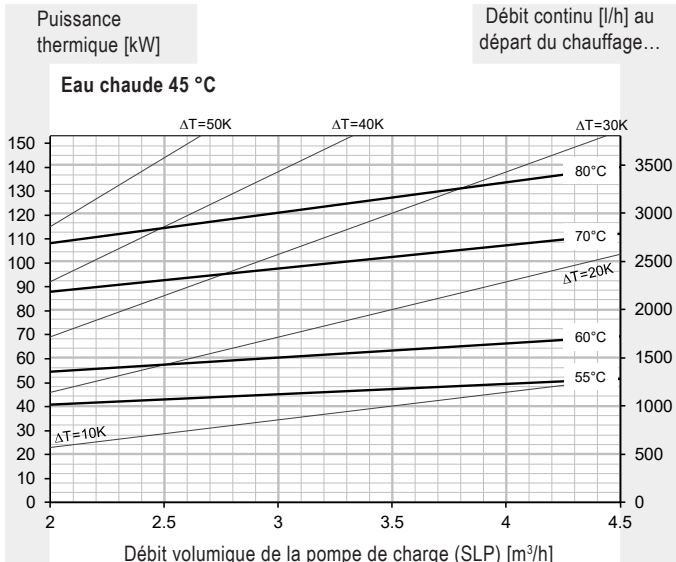

\* Chauffe-eau chauffé à 60 °C



CombiVal ESSR (1000)

Production d'eau chaude  
Puissance continue

Exemple de lecture  
voir planification

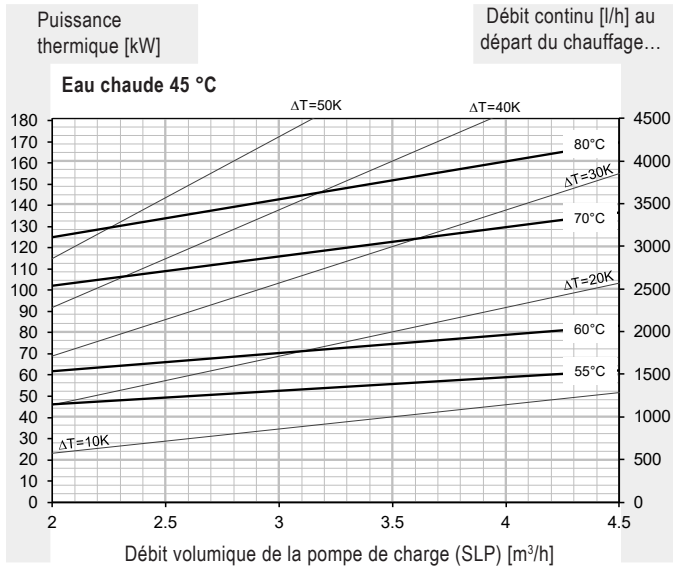

Puissance de pointe de 10 min - eau chaude 45 °C \*

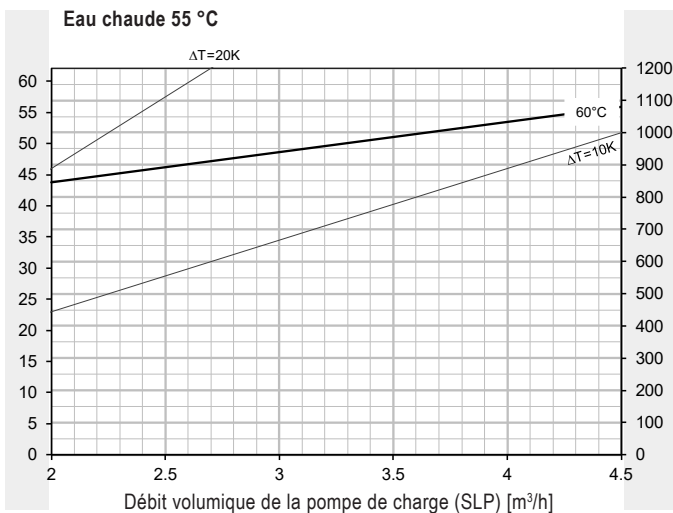
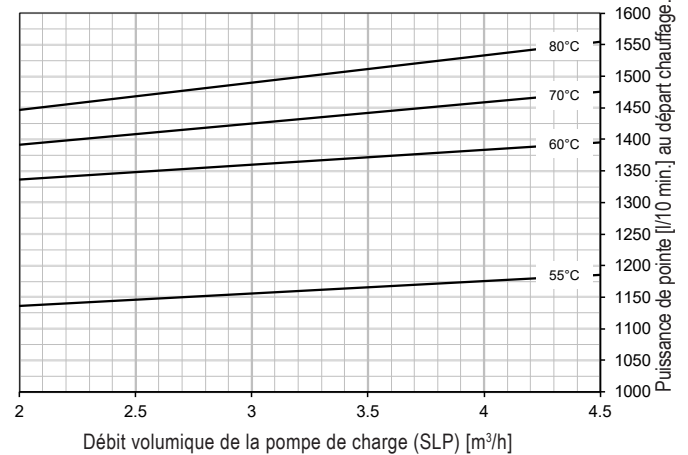

Perte de charge registre de chauffage - hauteur de refoulement pompe de charge

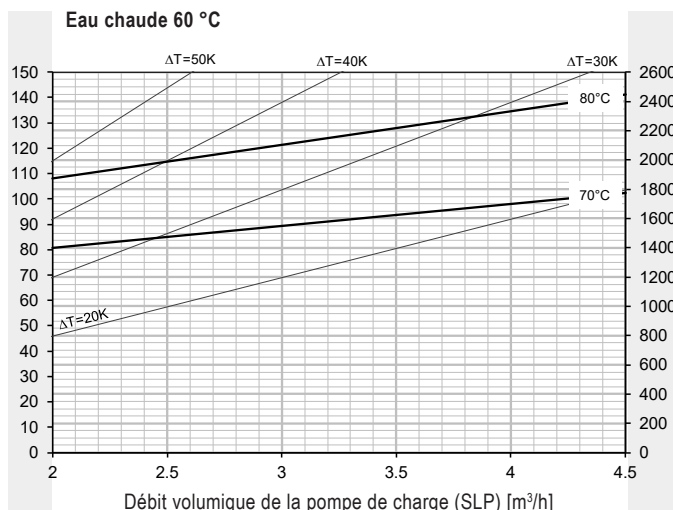
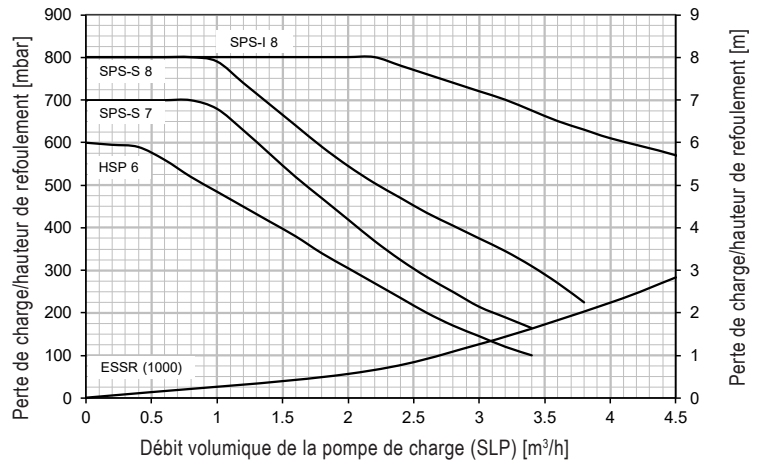

\* Chauffe-eau chauffé à 60 °C

**CombiVal ESSR (500)**  
(Cotes en mm)

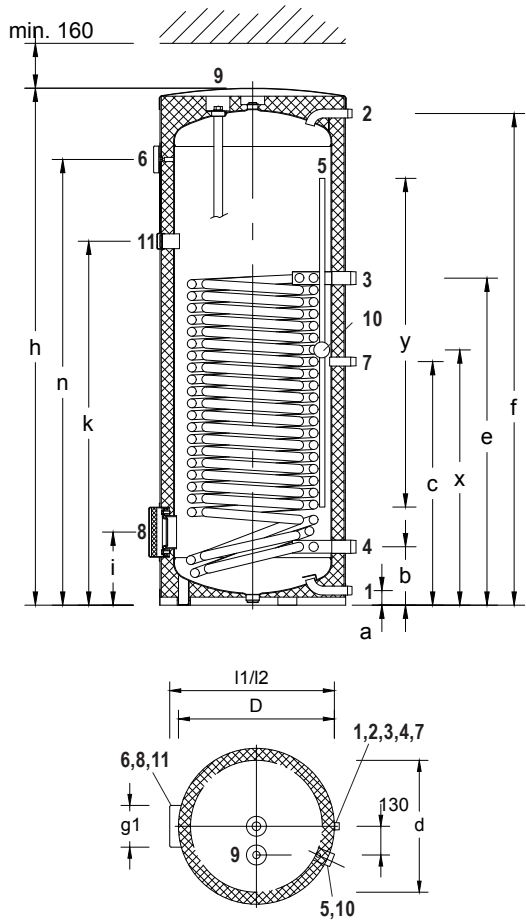

- 1 Eau froide G 1"
- 2 Eau chaude G 1"
- 3 Départ chauffage G 1 1/4"
- 4 Retour chauffage G 1 1/4"
- 5 Canal de sonde Ø intérieur 11 mm
- 6 Thermomètre
- 7 Circulation G 3/4"
- 8 Bride trou de visite (corps de chauffe électrique sur bride) Ø 180/120 mm, cercle des trous Ø 150 mm, 8 x M10
- 9 Manchon pour anode (tourné de 90° en coupe) Rp 1 1/4" raccord non isolé
- 10 Couvercle amovible (60 mm) pour positionner la sonde dans le canal de sonde
- 11 Raccord pour corps de chauffe électrique à visser Rp 1 1/2"

**CombiVal ESSR (800,1000)**

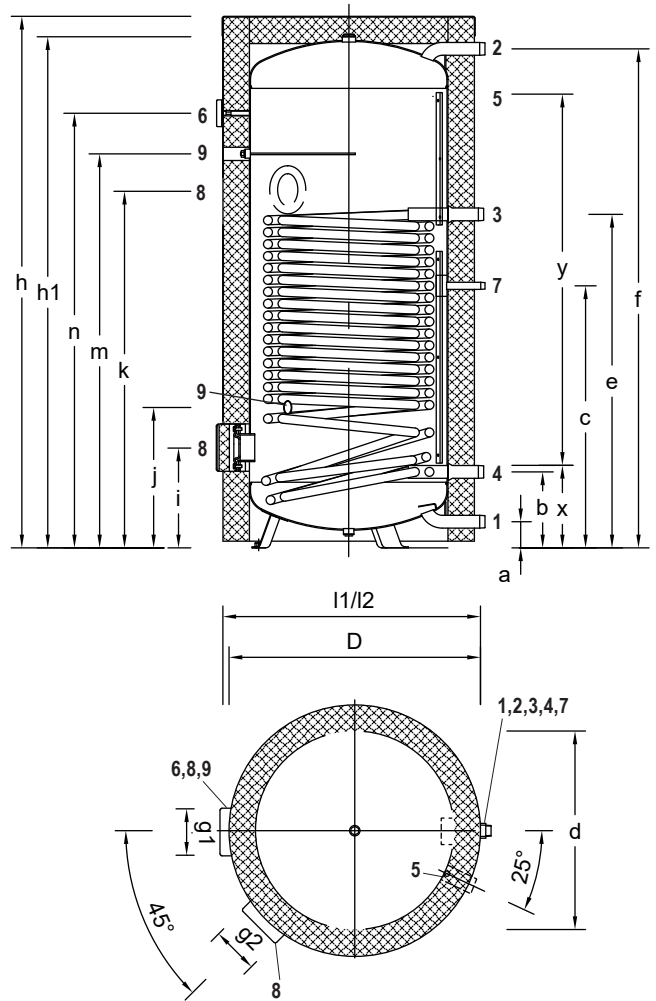

- 1 Eau froide G 1 1/2"
- 2 Eau chaude G 1 1/2"
- 3 Départ chauffage G 1 1/2"
- 4 Retour chauffage G 1 1/2"
- 5 Bornier pour sonde R 3/4"
- 6 Thermomètre
- 7 Circulation R 3/4"
- 8 Bride trou de visite (corps de chauffe électriques sur bride) Ø 180/120 mm, cercle des trous Ø 150 mm, 8 x M10
- 9 Anode à courant séparé Correx® manchon Rp 3/4" ou anodes de magnésium

CombiVal ESSR

type	d	D	Ø g1	Ø g2	l1	l2 *
(500)	597	750	180	-	795	810
(800)	750	950	180	180	975	1020
(1000)	850	1050	180	180	1075	1120

\* Lors de l'utilisation d'un corps de chauffe électrique sur bride

En raison des tolérances de fabrication, des déviations sont possibles.  
Dimensions +/- 10 mm

CombiVal ESSR

type	a	b	c	e	f	h	h1	i	j	k	m	n	x	y	Hauteur de basculement
(500)	55	221	919	1234	1856	1953	-	275	-	-	1683	1319	946	1360	2093
(800)	99	287	990	1260	1885	2033	1937	382	520	1413	1497	1642	297	1400	1962
(1000)	103	297	1045	1360	1902	2063	1963	388	525	1446	1485	1652	305	1400	1991